



公 告

公 告 第 228 号
平成 29 年 2 月 13 日

契約担当官
航空自衛隊第9航空団
会計隊長 東田 和也



下記により入札を実施するので「入札及び契約心得」を熟知のうえ参加されたい。

記

1. 契約方式 一般競争契約
2. 入札事項
 - (1) 件 名 額縁の製作（設置）1枚以下5品目
 - (2) 納 期 平成29年3月31日
 - (3) 納 地 航空自衛隊那覇基地
3. 入札場所 航空自衛隊那覇基地会計隊事務室
4. 入札日時 平成29年2月24日 10時00分
5. 参加資格
 - (1) 予算決算及び会計令第70条及び71条の該当者については参加できない。
 - (2) 防衛装備庁長官又は航空幕僚長から「装備品等及び役務の調達に係る指名停止の要領」に基づく指名停止の措置を受けている期間中の者でないこと。
 - (3) 前号により現に指名停止を受けている者と資本関係又は人的関係のある者であって、当該者と同種の物品の売買又は製造若しくは役務請負について防衛省と契約を行おうとする者でないこと。
 - (4) 原則、現に指名停止を受けている者の下請負については認めないものとする。ただし、真にやむを得ない事由を防衛装備庁長官が認めた場合はこの限りではない。
 - (5) 防衛省競争参加資格（全省庁統一資格）「物品の販売」又は「役務の提供等」のA, B, C又はDに格付けされた九州・沖縄地域の競争参加資格を有する者。
6. 保証金 入札保証金：免除 契約保証金：免除
7. 入札方法 落札決定にあたっては、入札書に記載された金額に当該金額の8%に相当する額を加算した金額をもって落札価格とするので、入札者は課税業者又は免税業者を問わず見積もった金額の108分の100に相当する金額を入札書に記載すること。
また、本件の入札は、郵便入札を可とするが、その場合は入札日前日までに航空自衛隊那覇基地会計隊契約班に必着とする。
8. 入札の無効 入札参加資格のない者による入札及び入札に関する条件に反した入札は無効とする。
9. 契約書等の作成 有
10. 契約条件 航空自衛隊標準契約条項及び適用契約条項を参照のこと。
11. 契約条項提示場所 航空自衛隊那覇基地会計隊事務室
12. 契約方法 確定契約
13. 落札決定方式 総額決定
14. その他
 - (1) 入札説明会 無
 - (2) 入札参加希望者は、航空自衛隊那覇基地会計隊契約班まで連絡するとともに、資格決定通知書のコピーを入札開始前までに提出すること。
 - (3) 入札保証金の納付を免除してあるが、落札者が契約を結ばないときは、入札保証金相当額を徴収する。
 - (4) 入札書に記載された金額の100分の108に相当する金額に1円未満の端数があるときはその端数金額を切り捨てるものとする。

本書記載事項の詳細については航空自衛隊那覇基地会計隊契約班 堅田 まで。

電話番号 098-857-1228・1229

航空自衛隊仕様書		
仕様書の種類	内容による分類	装備品等仕様書
	性質による分類	個別仕様書
物品番号		仕様書番号
品名 又は 件名	額縁の製作 (設置)	那基 LPS-28-351
		承認 平成29年 2月10日
		作成 平成29年 2月10日
		改正 平成 年 月 日 平成 年 月 日
		作成部隊等名 南西航空混成団司令部

1 総則

1.1 適用範囲

この仕様書は、航空自衛隊那覇基地で使用する額縁の製作（設置）について規定する。

2 製品に関する要求

2.1 材料・構成・寸法・加工

材料・構成・寸法・加工は付図1～付図3による。

2.2 役務履行場所

役務履行場所は航空自衛隊那覇基地とする。

2.3 その他の要求

a) 製作に必要な画像データは、官側から無償で提供するものとする。ただし、著作権は官側に帰属するものとし、他に転用してはならない。

b) 製作に先立ち承認用見本を官側に提出し、承認を得るものとする。

3 品質保証

3.1 検査

検査は、本仕様書及び航空自衛隊調達規則に基づき実施する。

3.2 保証

納入後に不具合が発生し、その原因が契約相手方の責任によるものと認められた場合は、契約相手方は無償で良品と交換しなければならない。ただし、責任の判定は官側と協議のうえ決定するものとする。

4 出荷条件

4.1 包装

包装は商慣習とする。

5 その他の指示

5.1 秘密保全

この契約により知り得た自衛隊及び基地に関する情報について、他に漏洩及び転用してはならない。

5.2 仕様書の疑義

この仕様書及びこの仕様書に規定していない事項について、疑義がある場合は官側と協議のうえ官側の指示に従うものとする。

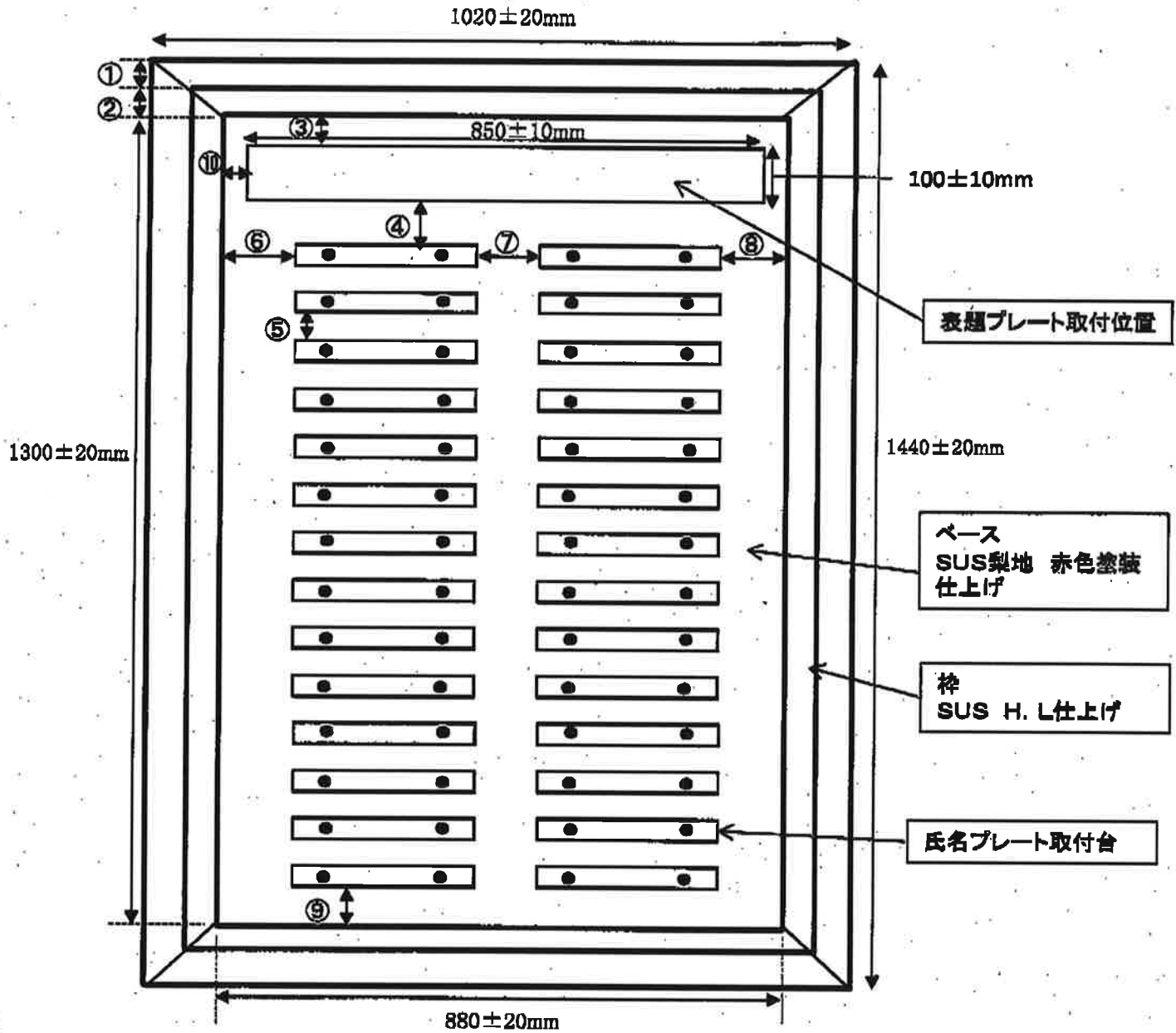

歴代南西航空混成団司令(切り文字).....横820±5mm×縦70±5mm、中央均等割

バックプレート...横850±10mm×縦100±10mm

氏名プレート取付台

取付台(板側).....横320±3mm×縦34±3mm×厚み2.5±0.2mm

取付台(氏名プレート側).....横320±3mm×縦34±3mm×厚み0.9±0.1mm

①外枠(外).....40±5mm

②外枠(内).....30±5mm

③外枠と表題(上側)の間.....45±10mm

④表題(切り文字)と氏名プレートの間.....65±10mm

⑤氏名プレートの間(上下).....45±10mm

⑥氏名プレートの間(左).....105±10mm

⑦氏名プレートと氏名プレートの間.....115±10mm

⑧氏名プレートの間(右).....90±10mm

⑨枠とプレート下の間.....50±5mm

⑩外枠と表題(左右)の間.....15±10mm

付図1 - 材料・構成・寸法

○合同庁舎4階

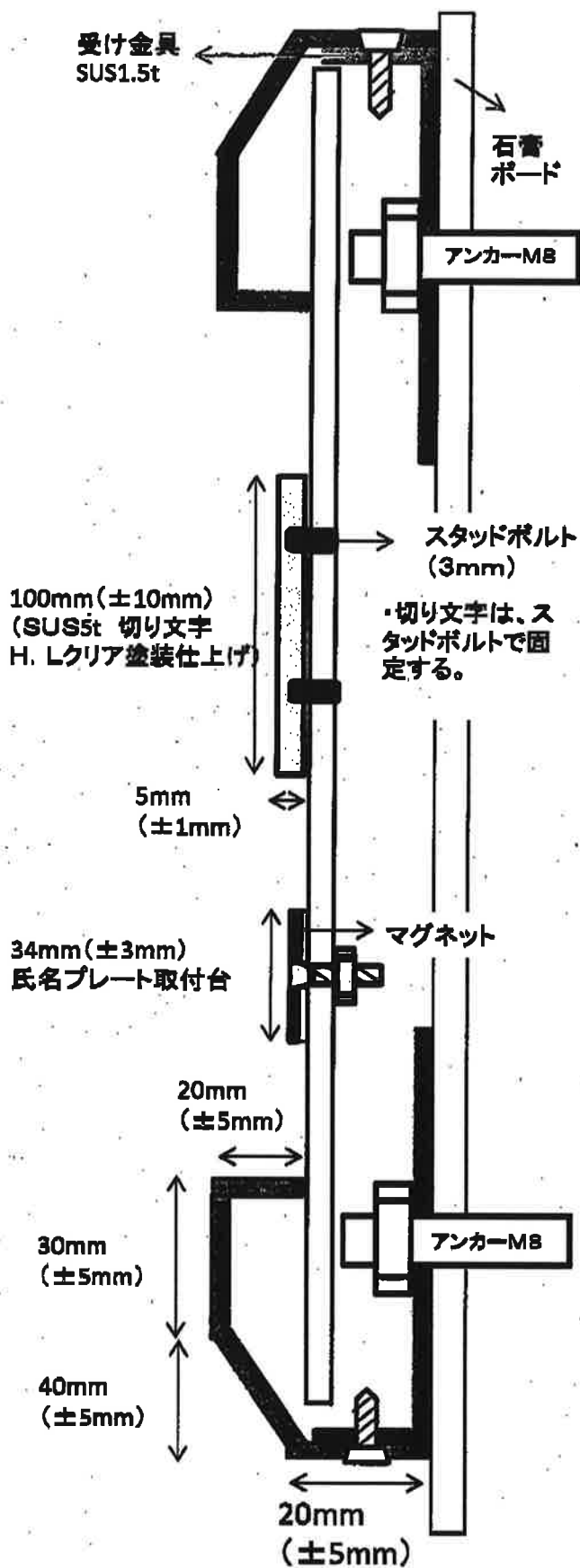

付図2一構造・材料・寸法(側面図)

○氏名プレート（掲示板側）



材 料	本体	スチールアートパネル	横320±3mm × 縦34±3mm	厚さ2.5±0.2mm	上図の白色部分
寸 法	氏名プレートとの接触部分	マグネット	横320±3mm × 縦34±3mm	厚さ0.9±0.1mm	上図の黒色部分
加 工	横320±3mm × 縦34±3mm		厚さ3.4±0.2mm		
	ビス等で表示板に固定する				

付図3-1 材料・寸法・加工

航空自衛隊仕様書		
仕様書の種類	内容による分類	装備品等仕様書
	性質による分類	個別仕様書
物品番号		仕様書番号
品名 又は 件名	表題プレートの製作	那基 LPS-28-352
		承認 作成 平成29年 2月10日
		改正 平成 年 月 日
		平成 年 月 日
		作成部 隊等名 南西航空混成団司令部

1 総則

1.1 適用範囲

この仕様書は、航空自衛隊那覇基地で使用する表題プレートの製作について規定する。

2 製品に関する要求

2.1 材料・構成・寸法

材料・構成・寸法は付図1～付図2による。

2.2 その他の要求

- a) 製作に必要な画像データは、官側から無償で提供するものとする。ただし、著作権は官側に帰属するものとし、他に転用してはならない。
- b) 製作に先立ち承認用見本を官側に提出し、承認を得るものとする。

3 品質保証

3.1 検査

検査は、本仕様書及び航空自衛隊調達規則に基づき実施する。

3.2 保証

納入後に不具合が発生し、その原因が契約相手方の責任によるものと認められた場合は、契約相手方は無償で良品と交換しなければならない。ただし、責任の判定は官側と協議のうえ決定するものとする。

4 出荷条件

4.1 包装

包装は商慣習とする。

5 その他の指示

5.1 秘密保全

この契約により知り得た自衛隊及び基地に関する情報について、他に漏洩及び転用してはならない。

5.2 仕様書の疑義

この仕様書及びこの仕様書に規定していない事項について、疑義がある場合は官側と協議のうえ官側の指示に従うものとする。

○表題プレート

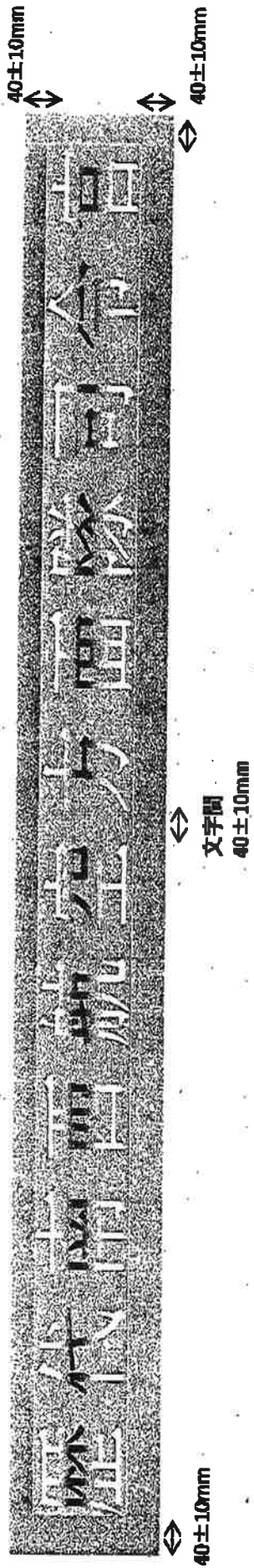

材 料	本体(バックプレート)	SUSプレート	縦1360±10mm × 横150±10mm	厚さ5±1mm	艶消し
	文字	SUS切り文字	縦1280±5mm × 横70±5mm	厚さ5±1mm	艶有り
構 成	文字:歴代南西航空方面隊司令官	縦820±5mm × 横70±5mm	1文字:縦70±5mm × 横70±5mm	配列:左右均等	艶有り

付図1—材料・構成・寸法



付図2-構成・寸法

航空自衛隊仕様書		
仕様書の種類	内容による分類	装備品等仕様書
	性質による分類	個別仕様書
物品番号		仕様書番号
品名 又は 件名	表題プレートの製作	那基 LPS-28-353
		承認 平成29年 2月10日
		作成 平成29年 2月10日
		改正 平成 年 月 日 平成 年 月 日
		作成部隊等名 南西航空混成団司令部

1 総則

1.1 適用範囲

この仕様書は、航空自衛隊那覇基地で使用する表題プレートの製作について規定する。

2 製品に関する要求

2.1 材料・構成・寸法

材料・構成・寸法は付図1～付図2による。

2.2 その他の要求

- a) 製作に必要な画像データは、官側から無償で提供するものとする。ただし、著作権は官側に帰属するものとし、他に転用してはならない。
- b) 製作に先立ち承認用見本を官側に提出し、承認を得るものとする。

3 品質保証

3.1 検査

検査は、本仕様書及び航空自衛隊調達規則に基づき実施する。

3.2 保証

納入後に不具合が発生し、その原因が契約相手方の責任によるものと認められた場合は、契約相手方は無償で良品と交換しなければならない。ただし、責任の判定は官側と協議のうえ決定するものとする。

4 出荷条件

4.1 包装

包装は商慣習とする。

5 その他の指示

5.1 秘密保全

この契約により知り得た自衛隊及び基地に関する情報について、他に漏洩及び転用してはならない。

5.2 仕様書の疑義

この仕様書及びこの仕様書に規定していない事項について、疑義がある場合は官側と協議のうえ官側の指示に従うものとする。

○表題プレート（文字板は既存のものを利用）

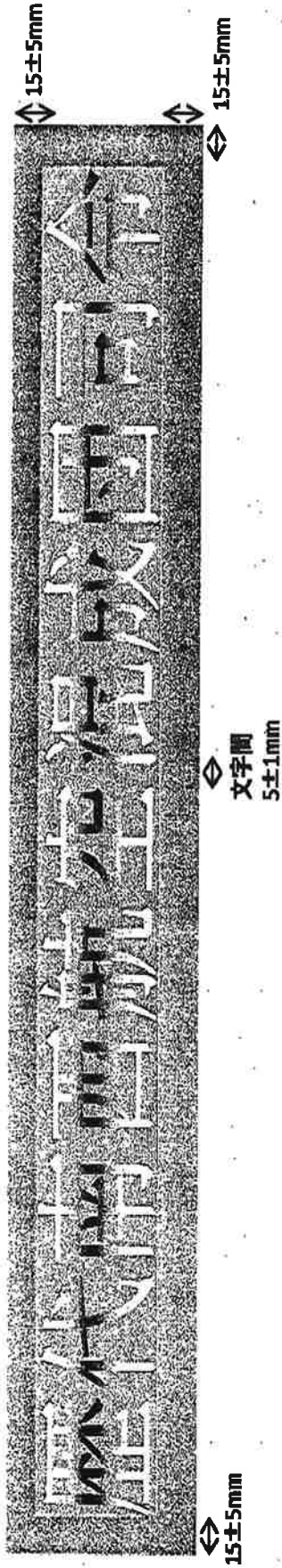

材 料	本体(バックプレート)	SUSプレート	鉄850±10mm×縦100±10mm	厚さ5±1mm	艶消し
	文字	SUS切り文字(既存の文字板を利用)	厚さ5mm		艶有り
構 成	文字:歴代南西航空混成団司令	横820mm×縦70mm	1文字横70mm×縦70mm	配列:左右均等	

付図1－材料・構成・寸法

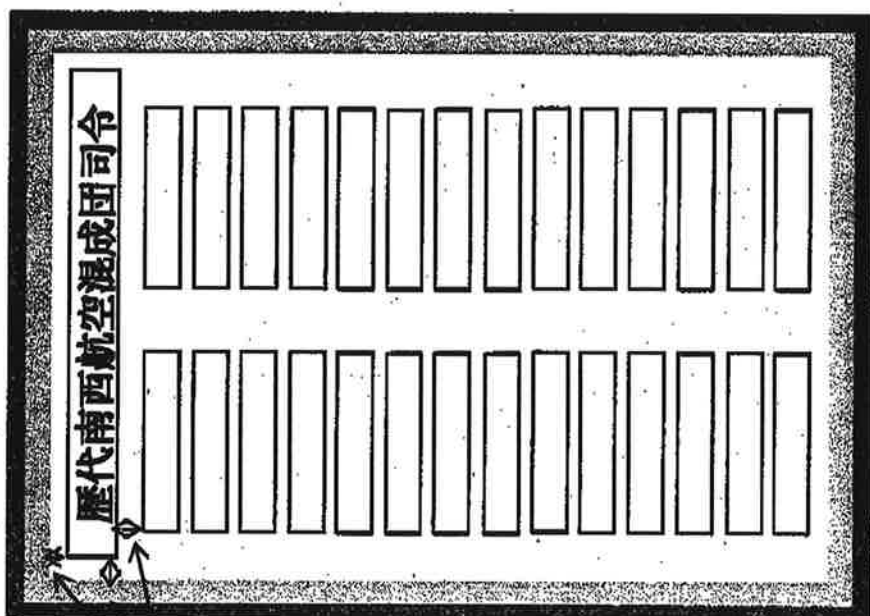

全て
50±5mm

構成	表題文字	歴代南西航空混成団司令	縦820mm×横70mm
寸法	表題バックプレート	横850±10mm×縦100±10mm	数量:1枚(※文字盤は既存のものを使用)
	外枠と表題、表題と氏名プレートの間	50±5mm	

付図2-1材料・構成・寸法

航空自衛隊仕様書		
仕様書の種類	内容による分類	装備品等仕様書
	性質による分類	個別仕様書
物品番号		仕様書番号
品名 又は 件名	氏名プレートの製作	那基 LPS-28-354
		承認 平成29年 2月10日
		作成 平成29年 2月10日
		改正 平成 年 月 日
		平成 年 月 日
作成部隊等名	南西航空混成団司令部	

1 総則

1.1 適用範囲

この仕様書は、航空自衛隊那覇基地で使用する氏名プレートの製作について規定する。

2 製品に関する要求

2.1 材料・構成・寸法・加工

材料・構成・寸法・加工は付図1～付図4による。

2.2 その他の要求

- a) 製作に必要な画像データは、官側から無償で提供するものとする。ただし、著作権は官側に帰属するものとし、他に転用してはならない。
- b) 製作に先立ち承認用見本を官側に提出し、承認を得るものとする。

3 品質保証

3.1 検査

検査は、本仕様書及び航空自衛隊調達規則に基づき実施する。

3.2 保証

納入後に不具合が発生し、その原因が契約相手方の責任によるものと認められた場合は、契約相手方は無償で良品と交換しなければならない。ただし、責任の判定は官側と協議のうえ決定するものとする。

4 出荷条件

4.1 包装

包装は商慣習とする。

5 その他の指示

5.1 秘密保全

この契約により知り得た自衛隊及び基地に関する情報について、他に漏洩及び転用してはならない。

5.2 仕様書の疑義

この仕様書及びこの仕様書に規定していない事項について、疑義がある場合は官側と協議のうえ官側の指示に従うものとする。

○氏名プレート（表）

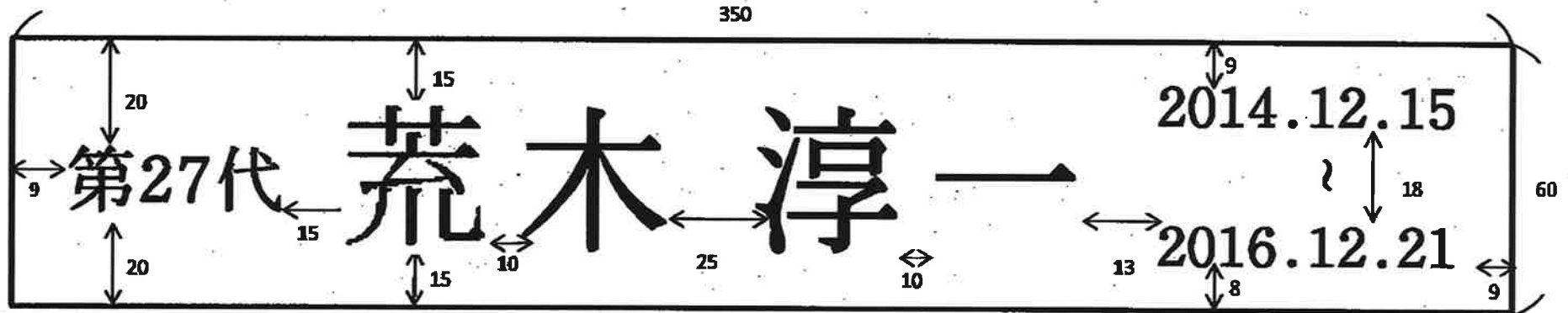

材 料	SUSプレート、HL仕上げ、クリア塗装				
構 成	文 字	第27代	横61±1mm×縦20±1mm	MS明朝体	黒色
		荒木 淳一	横171±1mm×縦33±1mm		
		2014. 12. 15	横78±1mm×縦14±1mm		
		⌋	横4±1mm×縦12±1mm		
		2016. 12. 21	横78±1mm×縦14±1mm		
寸 法	横360±1mm×縦60±1mm×厚さ4±1mm				
加 工	銘板名入れ加工				

付図1－材料・構成・寸法・加工

○氏名プレート(表)

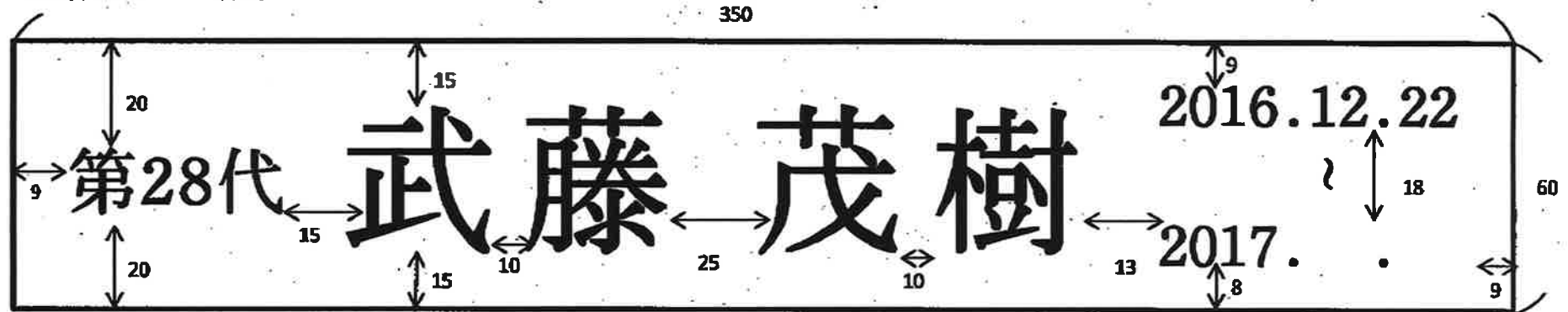

材 料	SUSプレート、HL仕上げ、クリア塗装				
構 成	文 字	第28代	横61±1mm×縦20±1mm	MS明朝体	黒色
		武藤 茂樹	横171±1mm×縦33±1mm		
		2016. 12. 22	横78±1mm×縦14±1mm		
)	横4±1mm×縦12±1mm		
		2017.	横78±1mm×縦14±1mm		
寸 法	横350±1mm×縦60±1mm×厚さ4±1mm				
加 工	銘板名入れ加工				

付図2-材料・構成・寸法・加工

○氏名プレート(表)

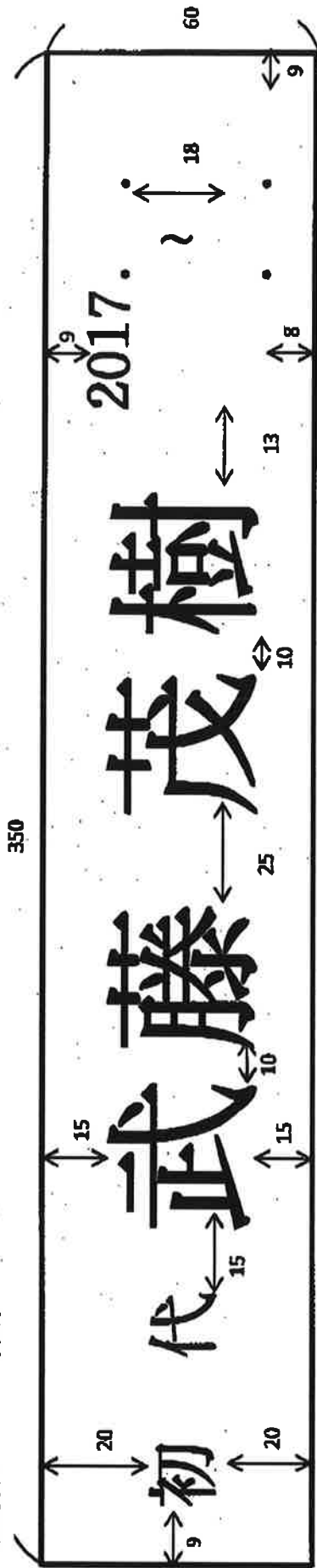

※数値の単位はミリメートルとする。

材料	SUSプレート、HL仕上げ、クリア塗装		
構成	初代	横61±1mm×縦20±1mm	MS透明体 黒色
	武藤 茂樹	横171±1mm×縦33±1mm	
	2017.	横78±1mm×縦14±1mm	
	1	横4±1mm×縦12±1mm	
		横78±1mm×縦14±1mm	
寸法	横350±1mm×縦60±1mm×厚さ4±1mm		
加工	銘板名入れ加工		

付図3-1材料・構成・寸法・加工

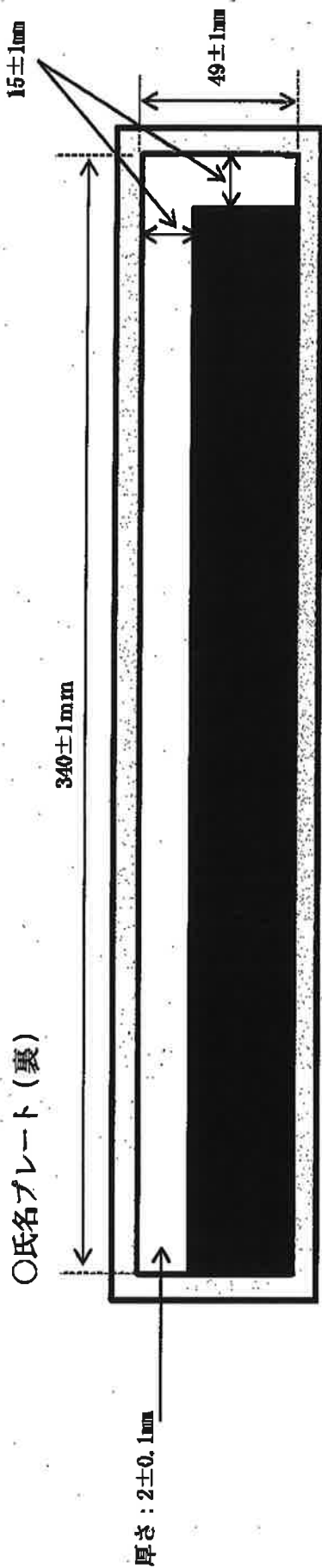

材料	本体	SUSプレート	横 $350 \pm 1 \text{ mm}$ × 縦 $60 \pm 1 \text{ mm}$	厚さ $4 \pm 1 \text{ mm}$	上図のグレー部分
	ストッパー	SUS銅版	寸法は表記のとおり		上図の白色部分
	指示板のマグネットとの接触部分	鉄プレート	横 $325 \pm 3 \text{ mm}$ × 縦 $34 \pm 3 \text{ mm}$	厚さ $1 \pm 0.2 \text{ mm}$	上図の黒色部分

付図4-材料・寸法

航空自衛隊仕様書			
仕様書の種類	内容による分類	装備品等仕様書	
	性質による分類	個別仕様書	
物品番号		仕様書番号	
品名 又は 件名	氏名プレートの製作	那基 LPS-28-355	
		承認 作成	平成29年 2月10日
		改正	平成 年 月 日
			平成 年 月 日
		作成部 隊等名	南西航空混成団司令部

1 総則

1.1 適用範囲

この仕様書は、航空自衛隊那覇基地で使用する氏名プレートの製作について規定する。

2 製品に関する要求

2.1 材料・寸法

材料・寸法は付図1～付図2による。

2.2 その他の要求

- a) 製作に必要な画像データは、官側から無償で提供するものとする。ただし、著作権は官側に帰属するものとし、他に転用してはならない。
- b) 製作に先立ち承認用見本を官側に提出し、承認を得るものとする。

3 品質保証

3.1 検査

検査は、本仕様書及び航空自衛隊調達規則に基づき実施する。

3.2 保証

納入後に不具合が発生し、その原因が契約相手方の責任によるものと認められた場合は、契約相手方は無償で良品と交換しなければならない。ただし、責任の判定は官側と協議のうえ決定するものとする。

4 出荷条件

4.1 包装

包装は商慣習とする。

5 その他の指示

5.1 秘密保全

この契約により知り得た自衛隊及び基地に関する情報について、他に漏洩及び転用してはならない。

5.2 仕様書の疑義

この仕様書及びこの仕様書に規定していない事項について、疑義がある場合は官側と協議のうえ官側の指示に従うものとする。

○氏名プレート(表)

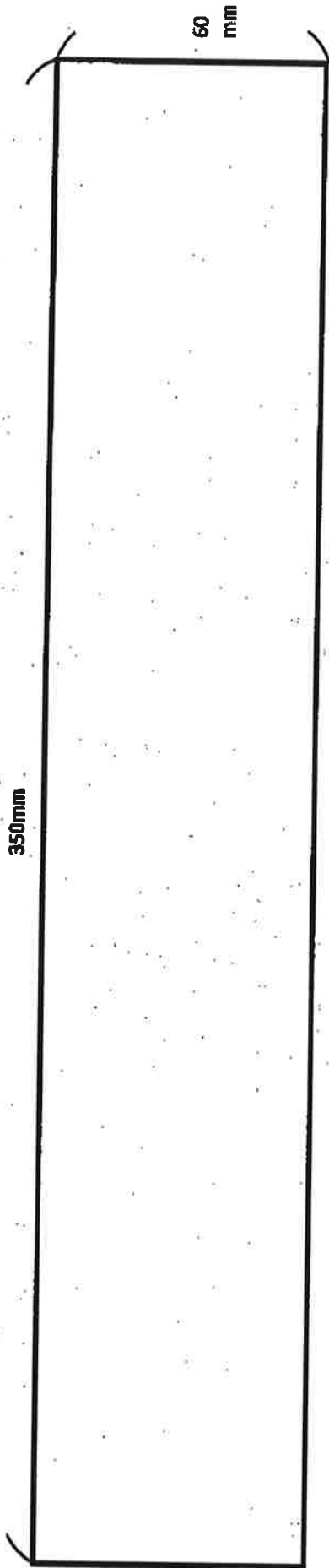

材 料	SUSプレート、HL仕上げ、クリア塗装
寸 法	横350±1mm×縦60±1mm×厚さ4±1mm

付図1—材料・寸法

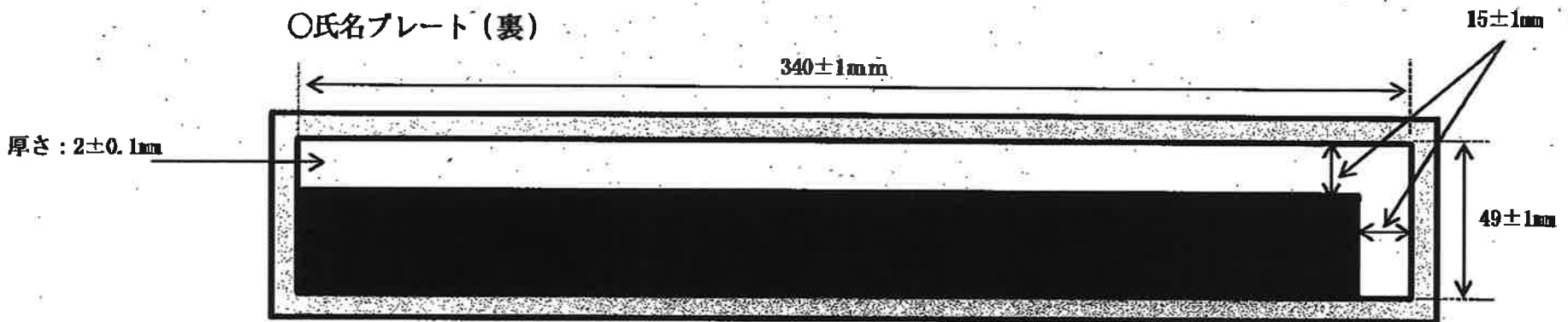

材 料	本体	SUSプレート	横350 ± 1 mm × 縦60 ± 1 mm	厚さ4 ± 1 mm	上図のグレー部分
	ストッパー	SUS鋼板	寸法は表記のとおり		上図の白色部分
	掲示板のマグネットとの接触部分	鉄プレート	横325 ± 3 mm × 縦34 ± 3 mm	厚さ1 ± 0.2 mm	上図の黒色部分

付図2-材料・寸法